

HIFLON

NISSEI HIFLON™ CABLE ASSEMBLY

High Flexibility Flat Cable

特徴

- フラット、分岐、非等長などを組み合わせた異形構造も可能
- お客様の用途に合わせ、柔軟性と剛性の調整可能
- メタルと光を組み合わせた通信ケーブル+チューブの複合化も可能

日星独自開発の部分融着式平形ケーブル

融着形状はカスタマイズ可能

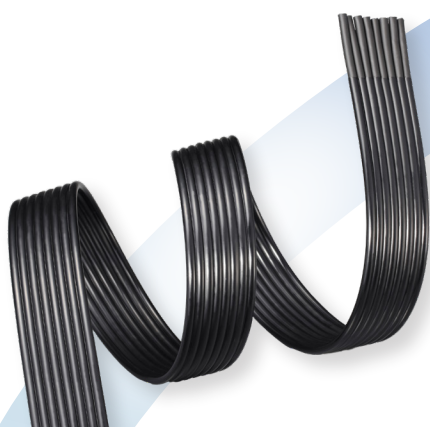

柔軟性と剛性の調整可能

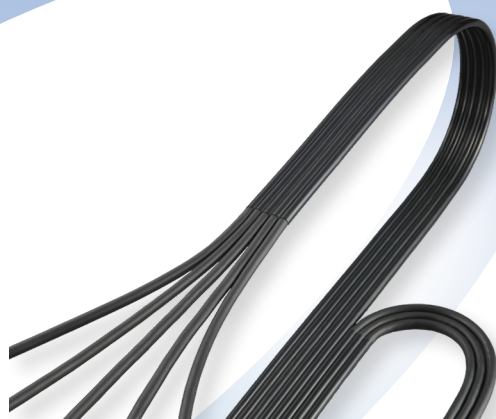

融着形状はカスタマイズ可能



平形ケーブル～端末加工まで一貫対応可能



融着形状を自由にアレンジ可能
2軸(X軸、Y軸)を1Assyに

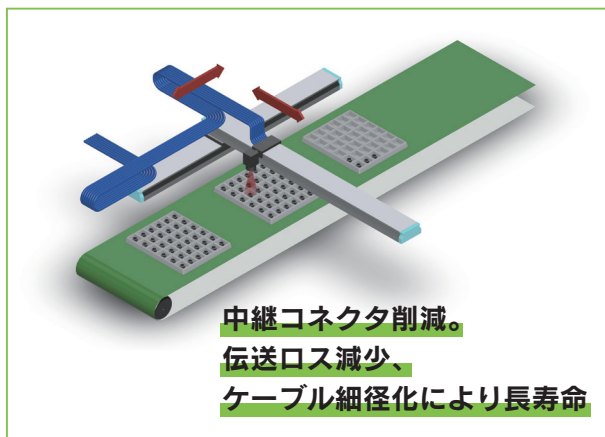

中継コネクタ削減。
伝送ロス減少、
ケーブル細径化により長寿命

NISSEI ELECTRIC CO.,LTD.

高屈曲平形ケーブル High Flexibility Flat Cable

多彩な用途に使えます

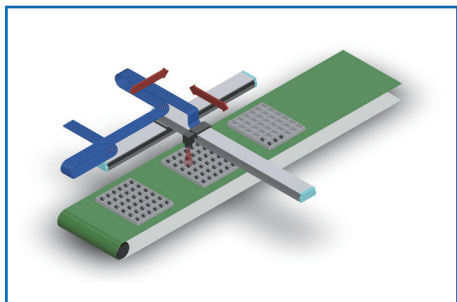

マウンター、ボンダー
その他半導体製造装置

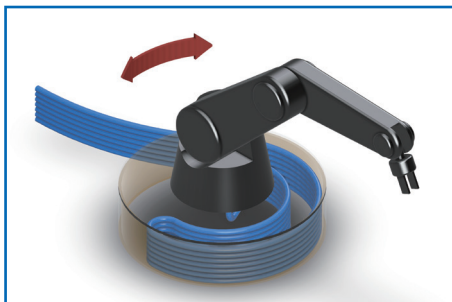

各種工作機械

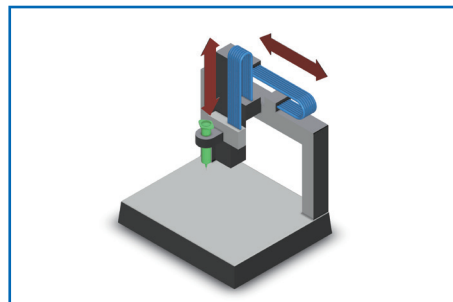

2軸卓上ロボット

お客様の用途に合わせて柔軟性と剛性を個別設計 試験データとともにご提案

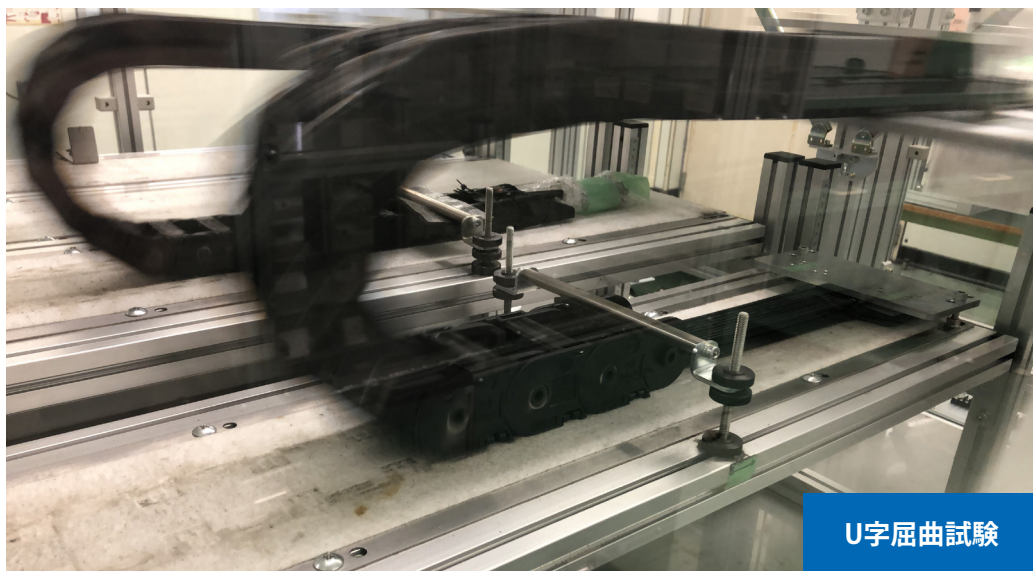

U字屈曲試験

Characteristic Impedance測定結果

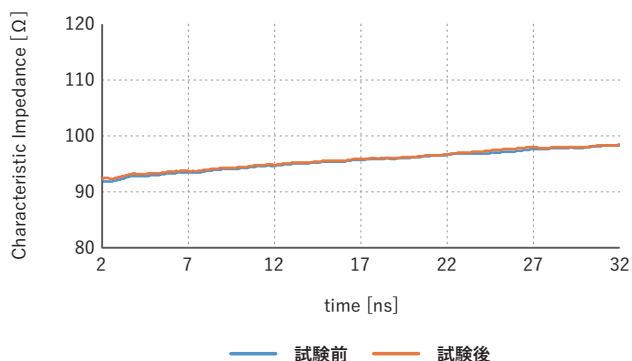

Insertion Loss測定結果

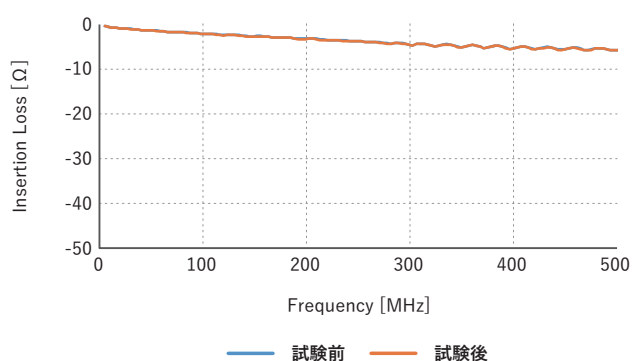

日星電気株式会社

本社：〒432-8006 静岡県浜松市中央区大久保町1509番地
URL：<https://www.nissei-el.co.jp>

東京営業部 〒115-0055 東京都北区赤羽西1丁目7番1号パルロード3 8F

TEL:03-5963-5577(代) FAX:03-5963-5588

町田営業部 〒194-0045 東京都町田市南成瀬1丁目2番地2号OSJ成瀬ビル 5F

TEL:042-729-2531(代) FAX:042-729-3375

名古屋営業部 〒465-0046 愛知県名古屋市名東区望ヶ丘281番地

TEL:052-777-2771(代) FAX:052-777-2770

浜松営業部 〒430-7727 静岡県浜松市中央区板屋町111-2 浜松アクトタワー-27F

TEL:053-485-7227(直) FAX:053-485-6908

大阪営業部 〒564-0062 大阪府吹田市垂水町3丁目19番地40号日星ビル

TEL:06-6386-6750(代) FAX:06-6338-5406